

# Kreslá

- 1) Druhy kresiel
- 2) Čalúnenie
- 3) Konštrukcia

# 1) Druhy kresiel

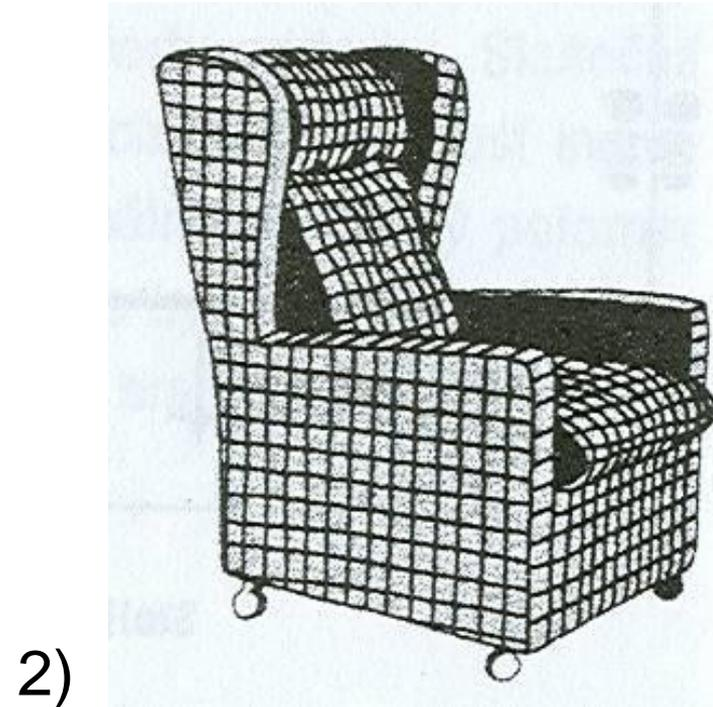
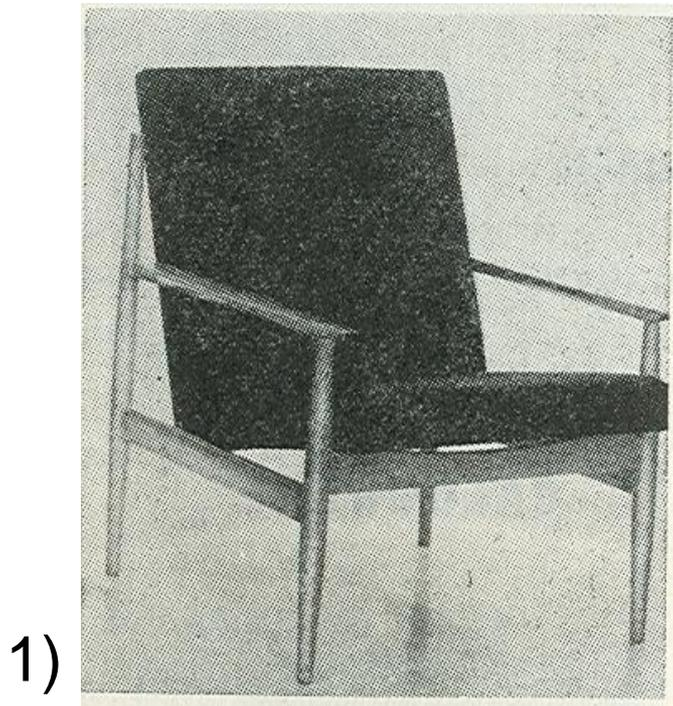

## Podľa účelu:

- 1) spoločenské (hovorové)
- 2) odpočinkové



1)

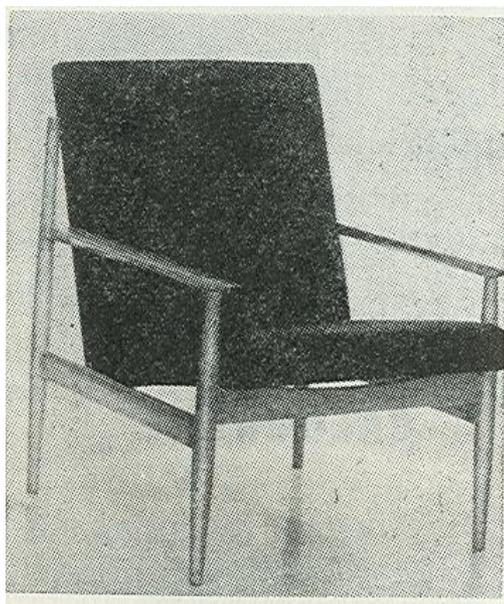

2)

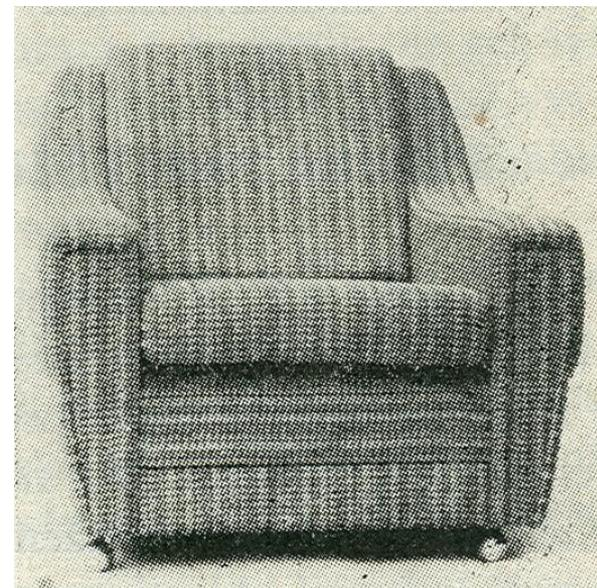

3)

## Podľa konštrukcie:

1) s viditeľnou kostrou

2) s čiastočne viditeľnou kostrou

3) celočalúnené kreslo

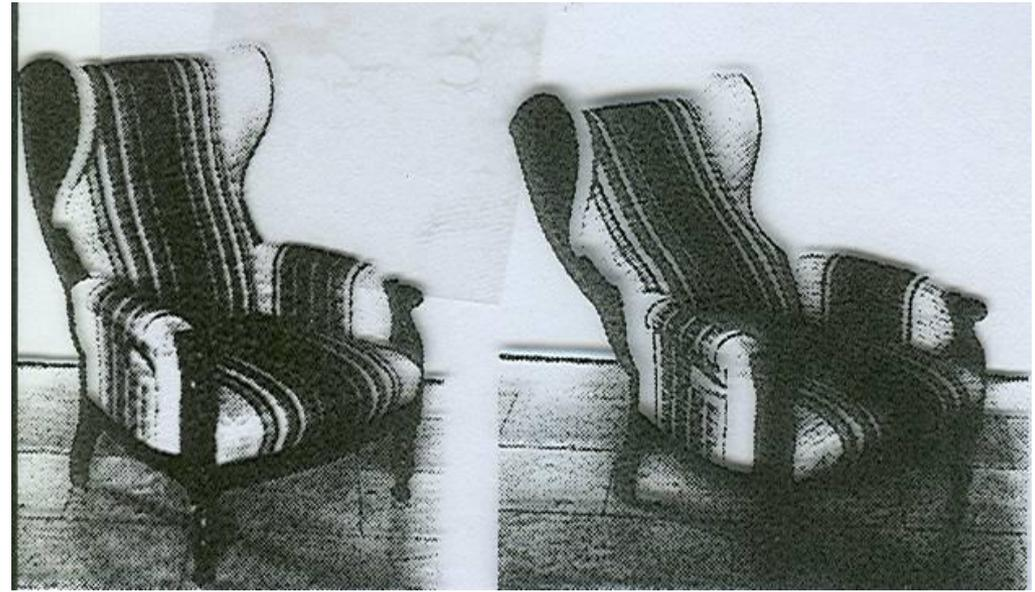

## Podľa konštrukcie:

- 1) nepolohovateľné (s pevnou geometriou)
- 2) polohovateľné (s pohyblivou geometriou)

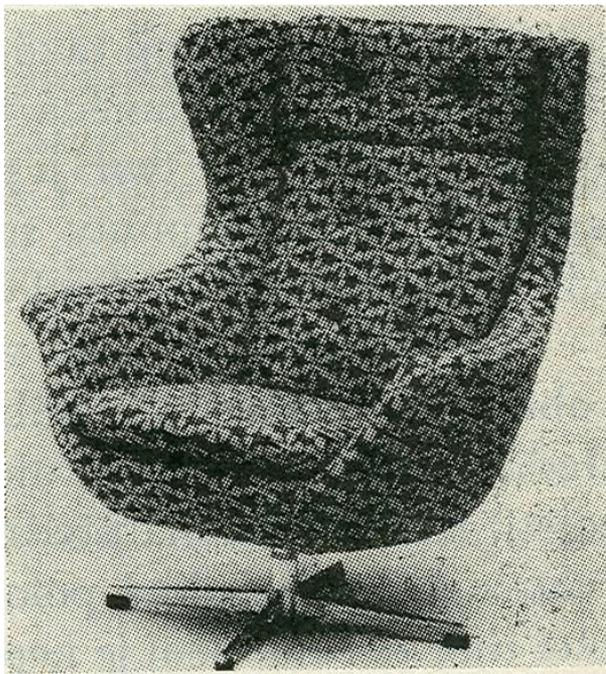

1)

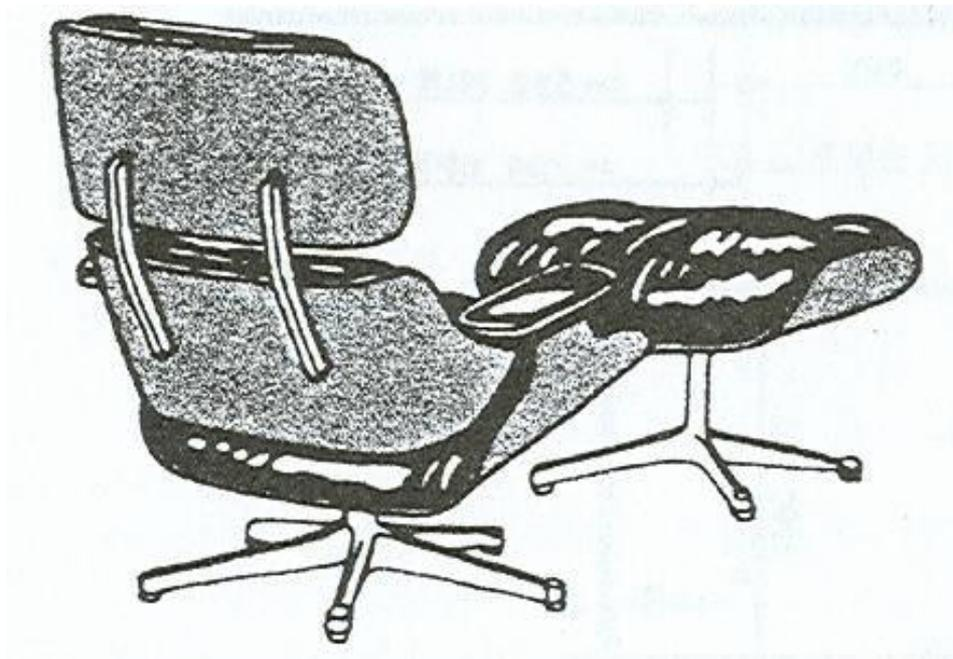

2)

## Podľa konštrukcie:

- 1) s opierkou hlavy (zozadu a/alebo z boku)
- 2) s podoprením nôh (s podpierkou nôh/s podnožkou)

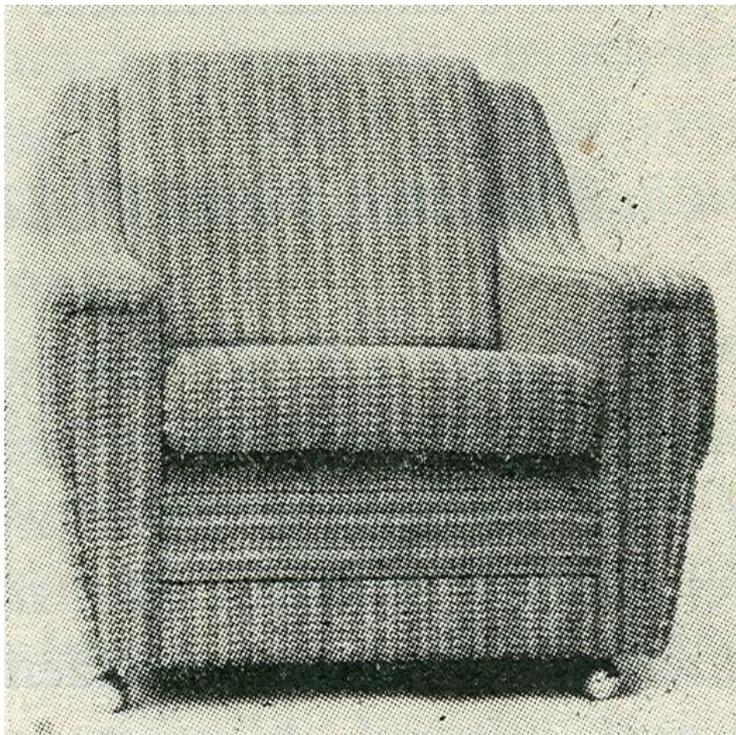

1)

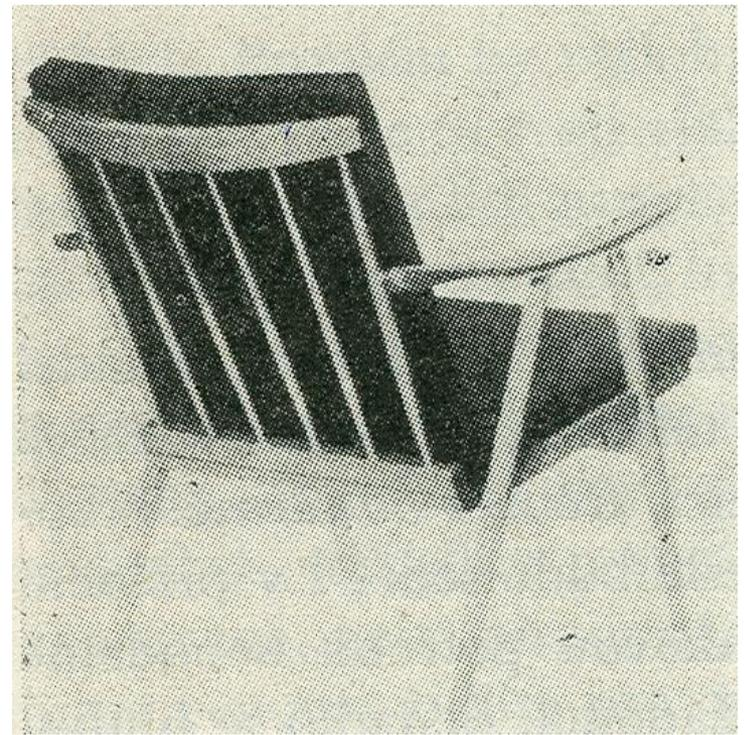

2)

## Podľa čalúnenia:

- 1) s pevným čalúnením
- 2) s voľným čalúnením

# 2) Čalúnenie

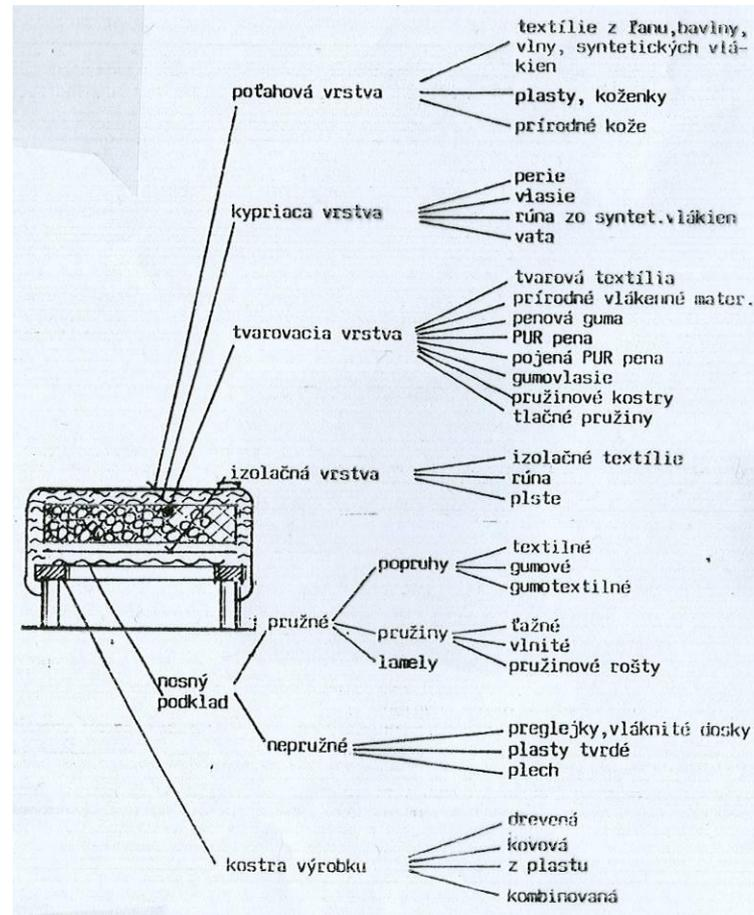

## Rozdelenie čalúnených materiálov

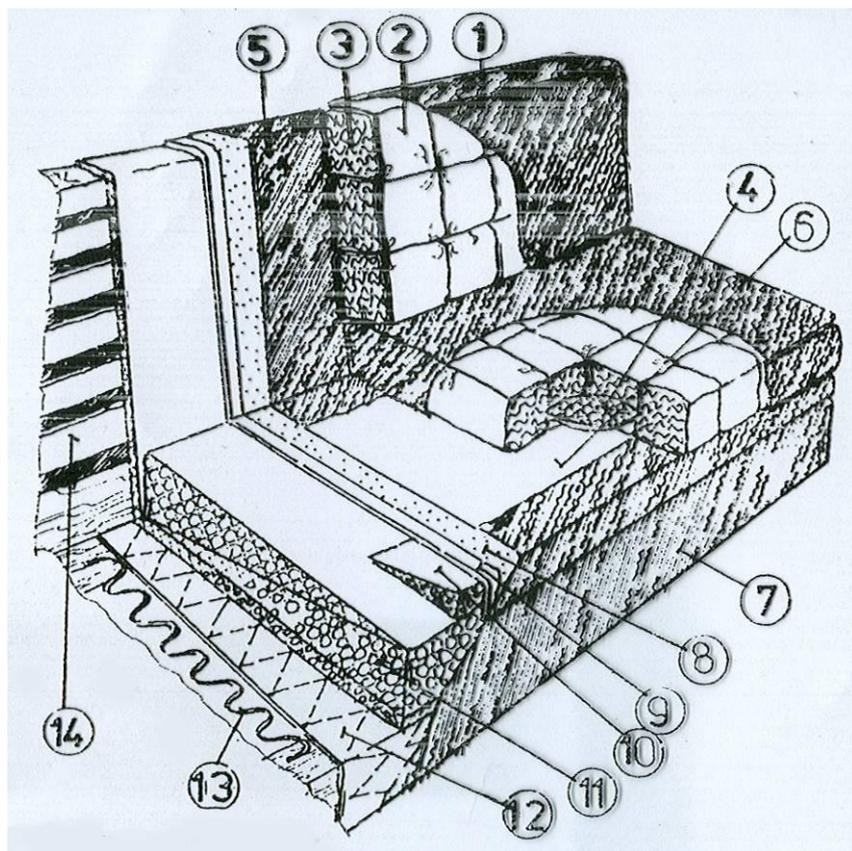

1. nábytková látka
2. vnútorný poťah - sieťovina
3. prírodné perie, prešité do komôr
4. jadro z PPUR peny
5. poťah chrbtového operadla
6. medzikus pre úsporu poťahovej látky
7. volán z poťahovej látky
8. kalikový poťah
9. syntetický poťah
10. tvarová vložka z PUR peny, tvrdej
11. PUR pena (mäkká hore, tvrdá dole)
12. jutový poťah
13. oceňové vlnité pružiny
14. elastické popruhy

## Čalúnenie – názvoslovie



### 3) Konštrukcia

**Kreslá** sú skôr len typologická skupina ako konštrukčná

**Kreslá** s viditeľnou kostrou:

- ako stoličky, len funkčné rozmery sú väčšie
- + čalúnenie

**Kreslá** s neviditeľnou kostrou:

- relatívne zložitejšie (aj kovanie)
- nižšie nároky na kvalitu konštrukčných materiálov

- spoje:

historické – čapy, ozuby, kolíky, (lepenie)

súčasný – sponkovanie + lepenie vystužených prvkov

# Kreslá

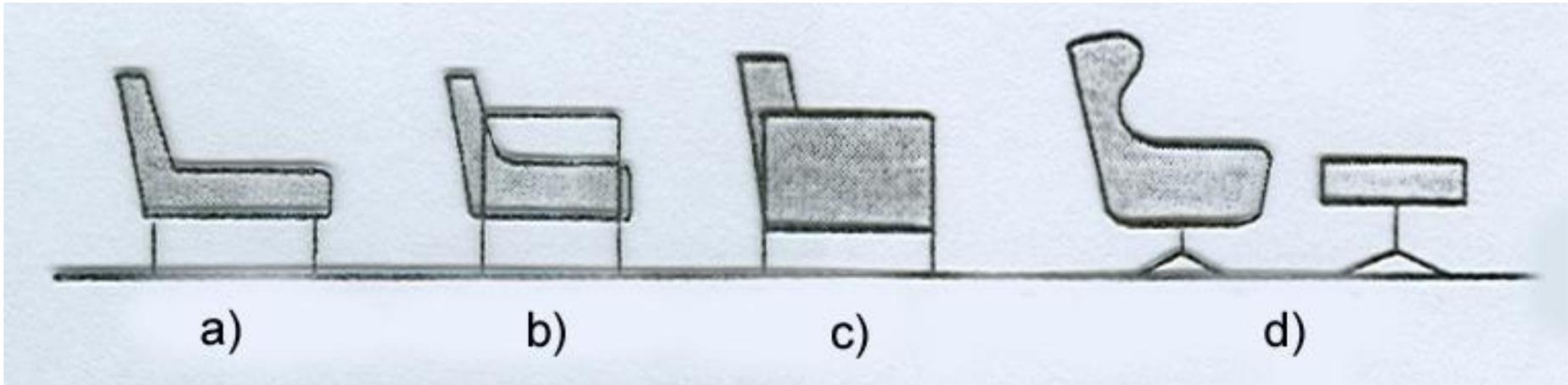

a) bez područiek, b) s područkami, c) hlboké , d) oddychové s podnožkou

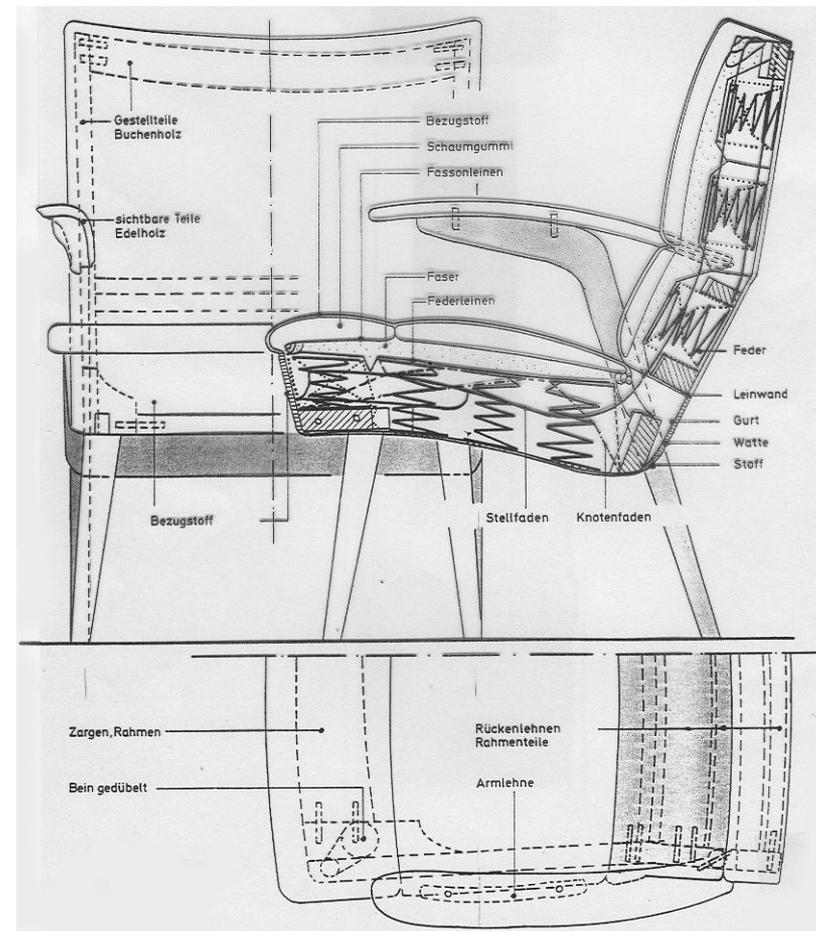
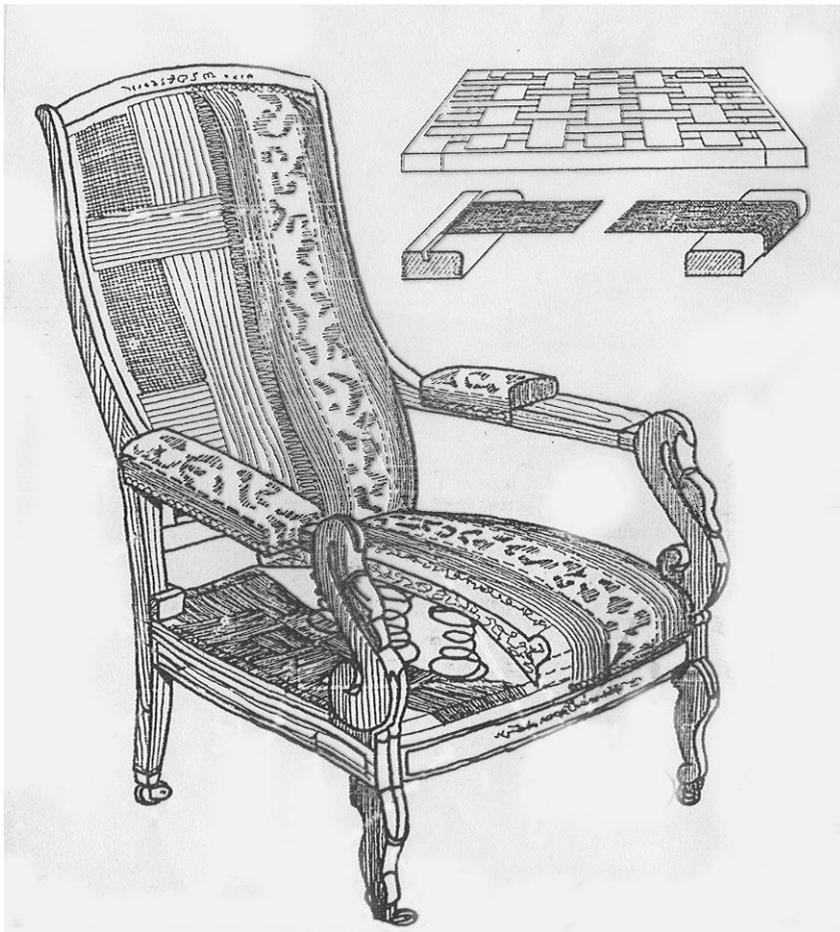

## Kreslo s viditeľnou kostrou - nepolohovateľné

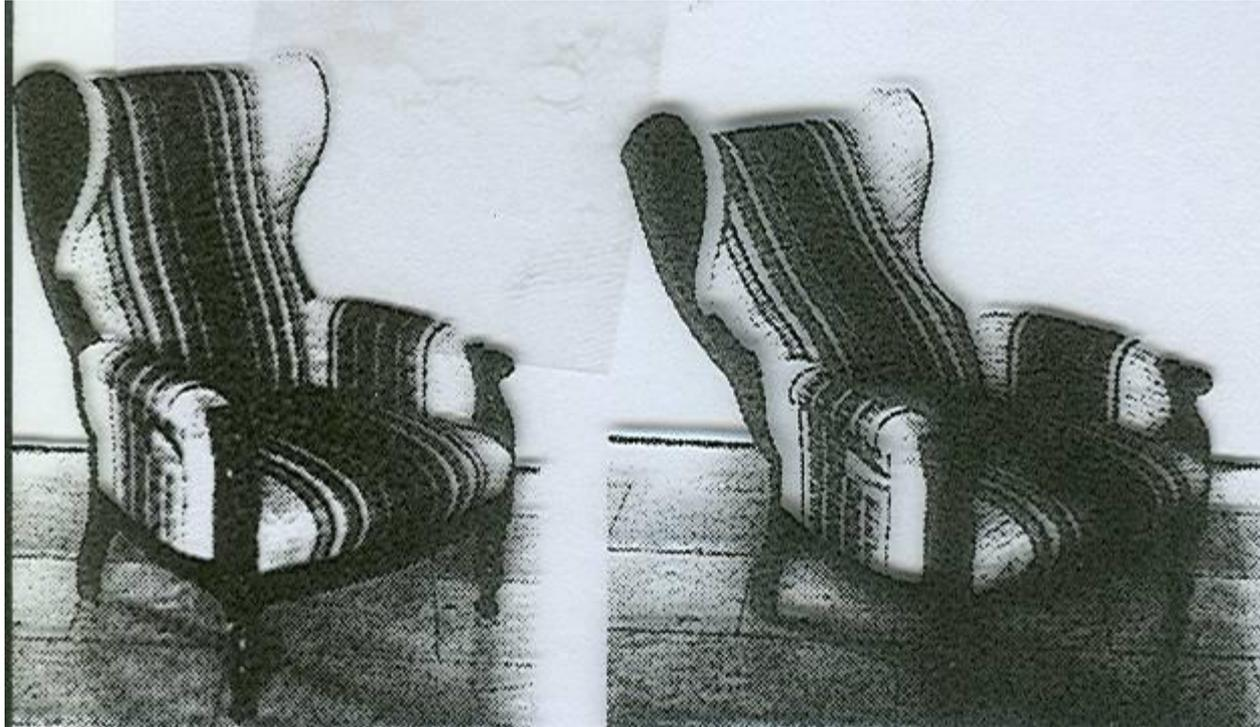

## **Kreslo s viditeľnou kostrou - polohovateľné**

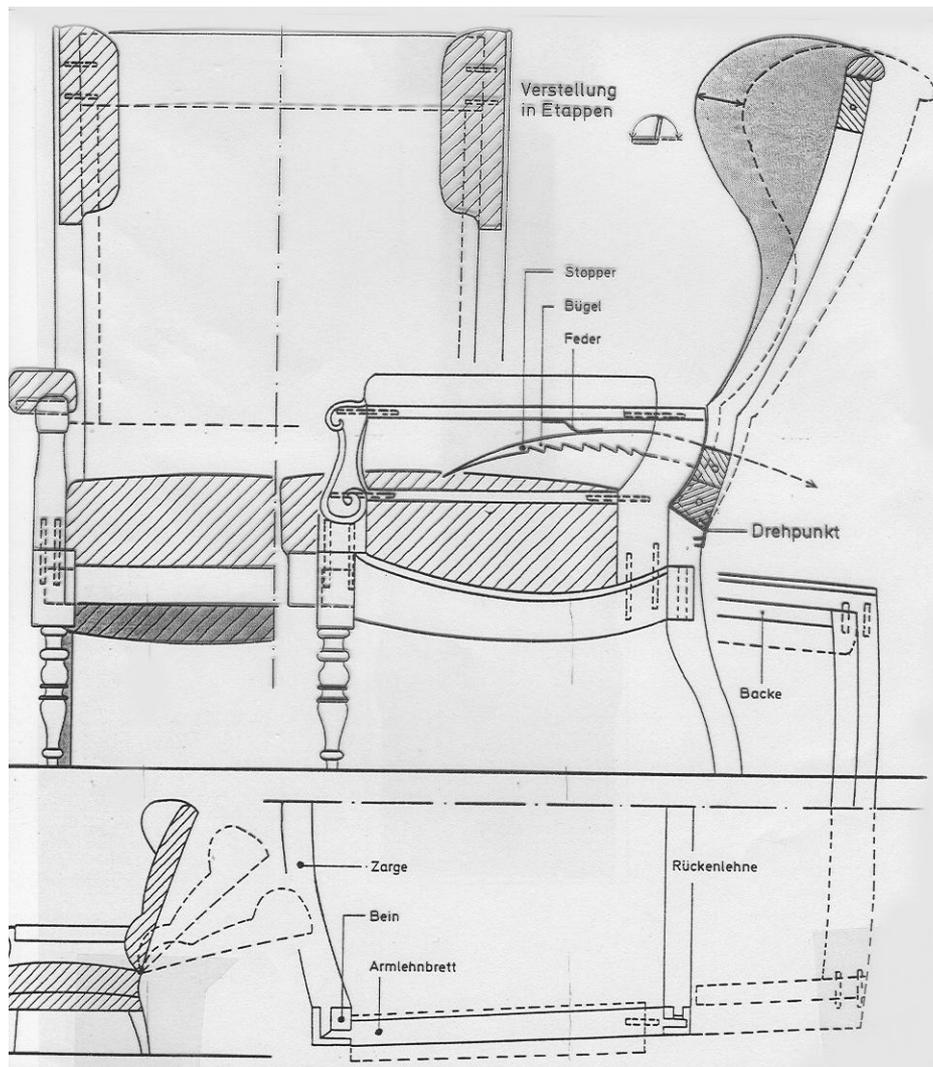

## Kreslo s viditeľnou kostrou - polohovateľné

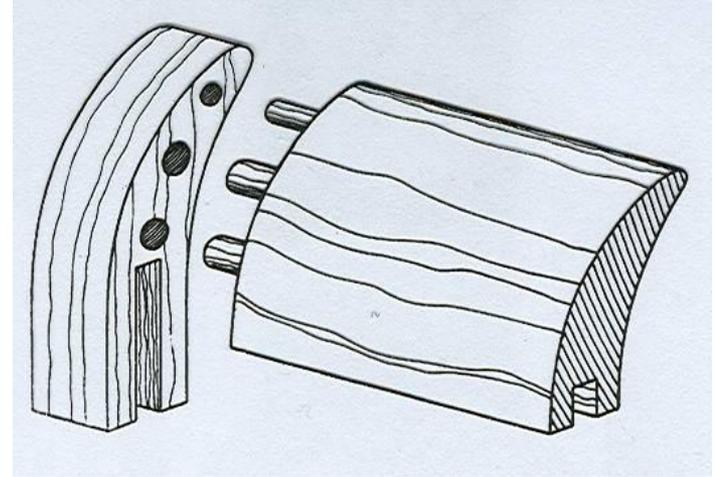
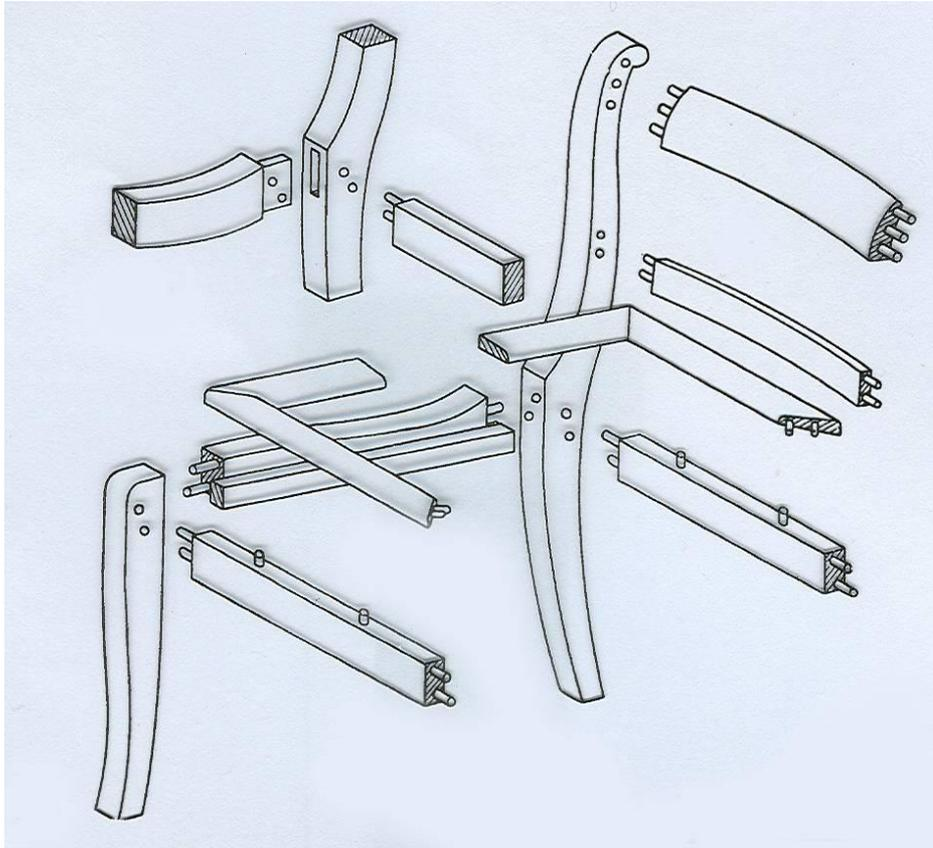

## Kreslo s viditeľnou kostrou - spoje

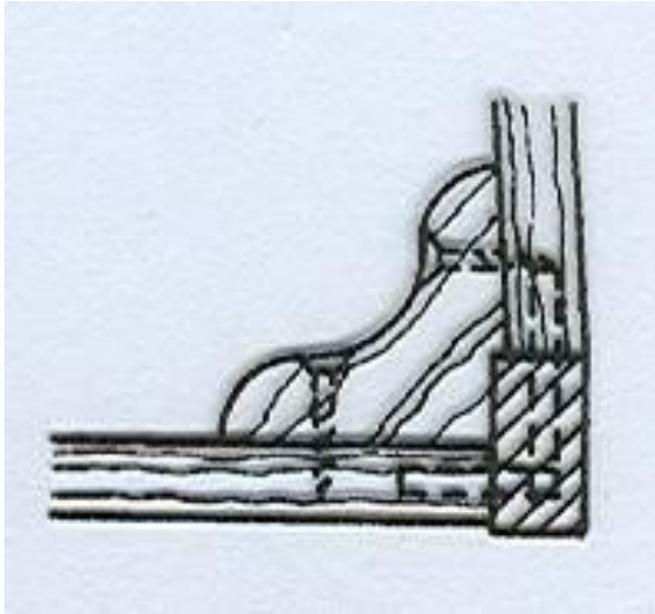

a)

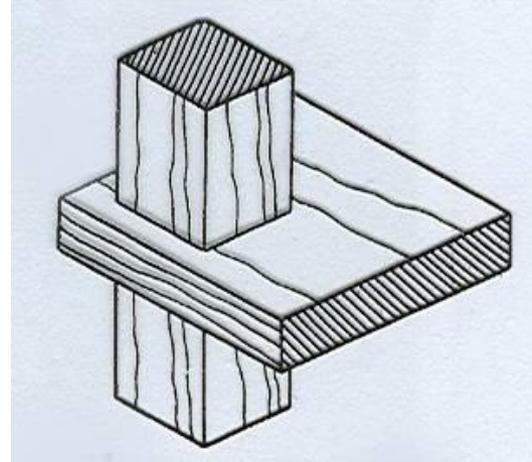

b)

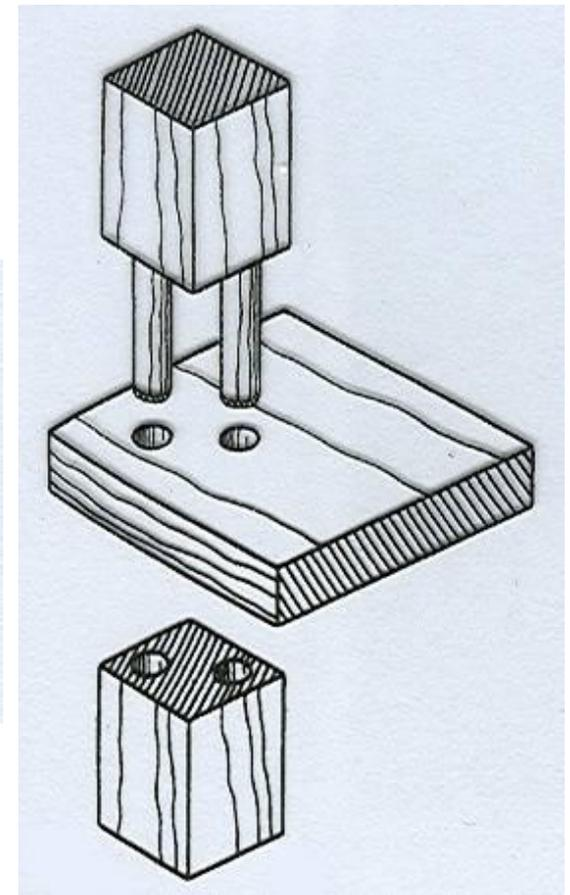

## Kreslo – detaily

- a) spevňovací uholník pre spojenie lubov
- b) nastavovacie spojenie

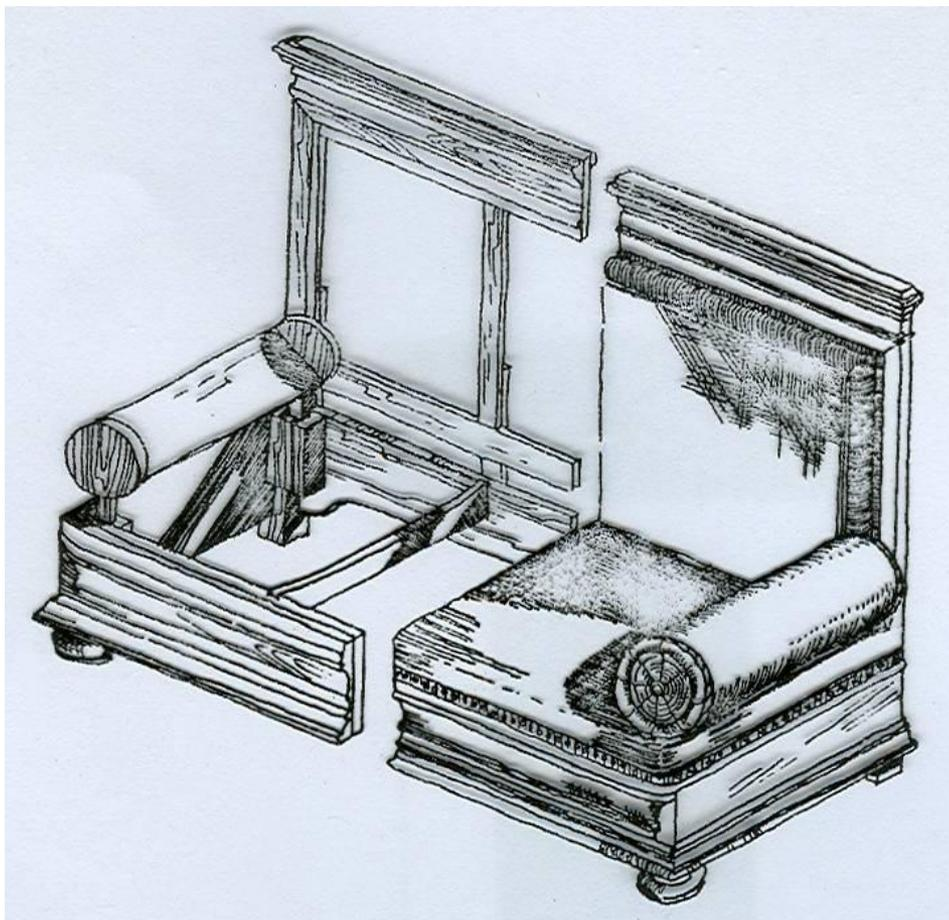

## **Kreslo s dosko - prútovov konštrukciou**



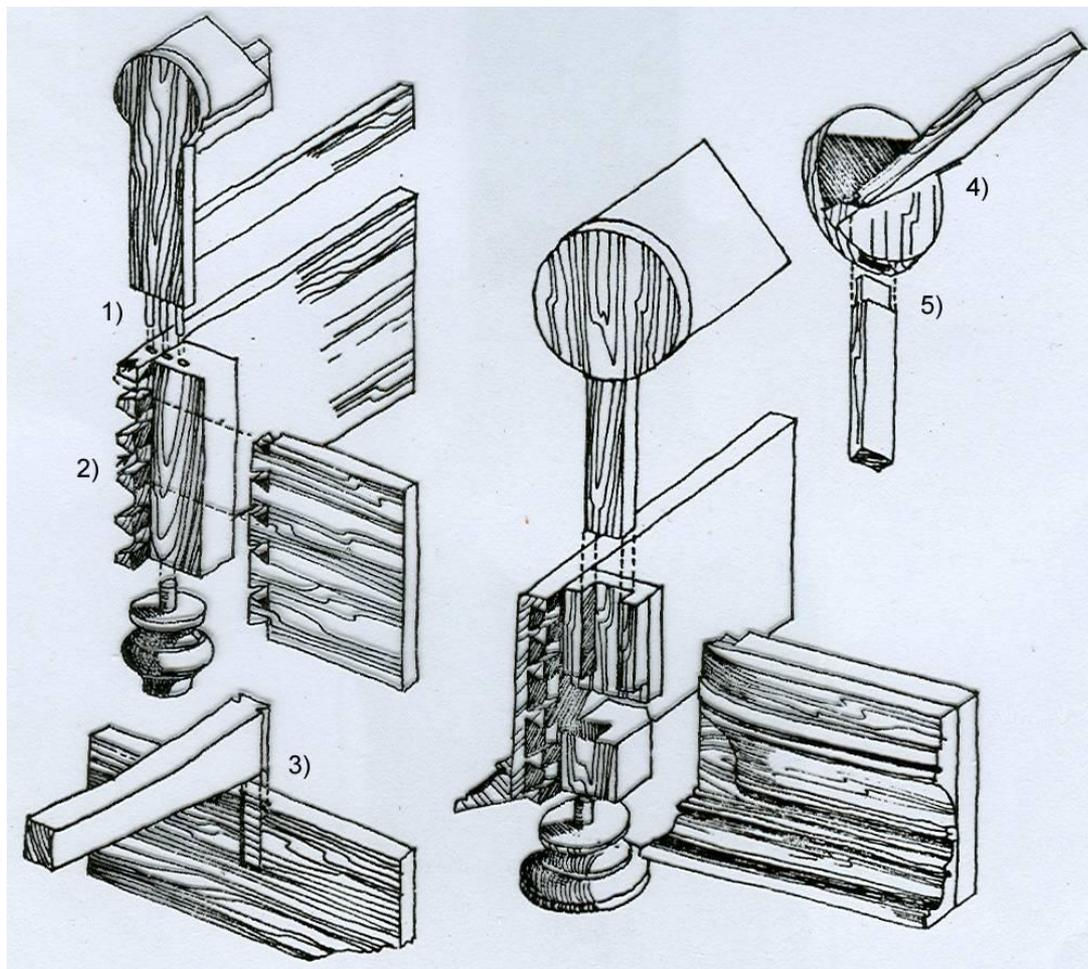

## Kreslo – details

1) kolíky, 2) otvorené rybinovité ozuby, 3-4) zvlak, 5) čap